



A

S

K

ダンパー

SA

SAH

SUS仕様も有ります

低圧用ダンパー SA



SA-100は固定絞りですので、常時圧力測定する所にご使用ください。
合成作動油・水系作動油・ブレーキオイルにも使用できます。

外形寸法図

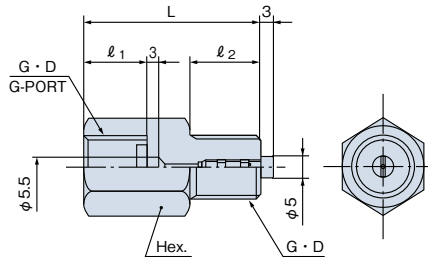

JIS油圧図記号

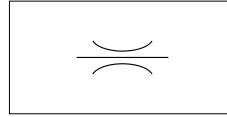

形式表

形式		G・D	l ₁	l ₂	L	Hex	質量 (g)	締付トルク
C3604	SUS							
SA-100-2	SA-100-5	G1/4	14	16	42	19	60	40N・m
SA-100-3	SA-100-6	G3/8	16	18	45	24	100	50N・m

ダンパー効果試験

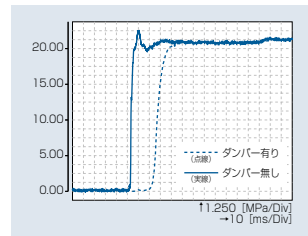

仕様

最高使用圧力	耐圧
10MPa	18MPa

適用流体 C3604→油・水・空気
SUS→清水・一般石油系作動油・水・グリコール系作動油

高圧用ダンパー SAH



形式説明

□ - SAH - 100 - 2
1 2 3

1 適用流体

C3604	無記号	一般石油系作動油
	F	りん酸エステル系作動油
	W	水・グリコール系作動油
SUS	無記号	清水 一般石油系作動油 水・グリコール系作動油

2 機種

高圧用ダンパー

3 ねじ口径

C3604 2 : G1/4
3 : G3/8
SUS製 5 : G1/4
6 : G3/8

JIS油圧図記号

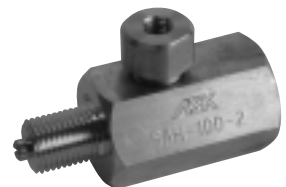
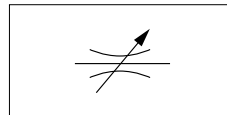

形式表

形式		G・D	l ₁	l ₂	l ₃	L	質量 (g)	締付トルク
C3604	SUS							
SAH-100-2	SAH-100-5	G1/4	14	16	26	58	220	40N・m
SAH-100-3	SAH-100-6	G3/8	16	18	28	60	230	50N・m

ASK独自のダンパー機構により圧力計への急激なサージ圧を吸収しますので、圧力計破損を完全に防止します。常用圧力での脈動も防止しますので、圧力計の耐久性が向上します。

ニードル弁で脈動調整ができます。また、ストップバルブとしても使用できます。

ダンパー効果試験

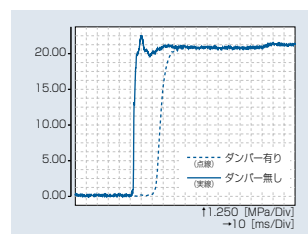

外形寸法図

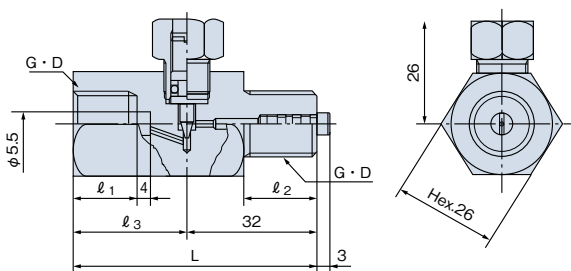

仕様

最高使用圧力	耐圧
35MPa	63MPa



A S K

ダンパー

PSD

SAD

SUS仕様も有ります

圧力スイッチ用ダンパー PSD



● 圧力スイッチが冴えるダンパー

圧力スイッチの接続ねじに取り付けることにより、油圧脈動を吸収し接点のチャタリングを防止します。圧力スイッチの耐久性が大幅に向上します。ストップバルブとしても使用できます。

JIS油圧図記号

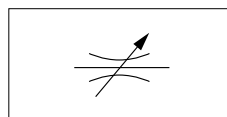

形式説明

□ - PSD - 2

1 2 3

1 適用流体

C O O C	無記号	一般石油系作動油
	F	りん酸エステル系作動油
	W	水-グリコール系作動油、空気
S C C 製	無記号	清水 一般石油系作動油 水-グリコール系作動油

2 機種

圧力スイッチ用ダンパー

3 配管側ねじ口径

C3604 2 : R1/4
3 : R3/8
SUS製 5 : R1/4
6 : R3/8

外形寸法図

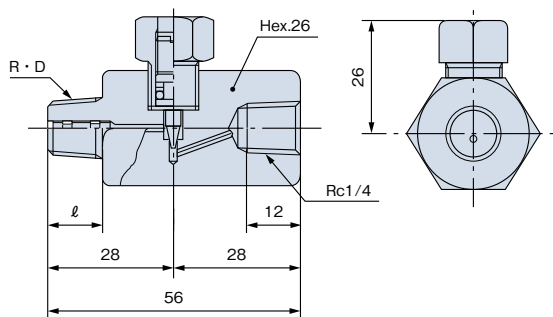

形式表

形式	R・D	ℓ	質量 (g)	締付トルク
PSD-2	PSD-5	R1/4	14	25N・m
PSD-3	PSD-6	R3/8	16	45N・m

仕様

最高使用圧力 35MPa	耐圧 63MPa
-----------------	-------------

ダンパー効果試験

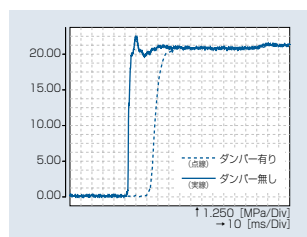

ストップバルブの機能を持ったダンパーで、グリセリン圧力計との併用で使用してください。

圧力計ダンパー SAD



形式説明

□ - SAD - ※T

1 2 3

1 適用流体

C O O C	無記号	一般石油系作動油
	F	りん酸エステル系作動油
	W	水-グリコール系作動油、空気
S C C 製	無記号	清水 一般石油系作動油 水-グリコール系作動油

2 機種

圧力計用ダンパー

3 ねじ口径

C3604 2 : G1/4
3 : G3/8
SUS製 5 : G1/4
6 : G3/8

外形寸法図

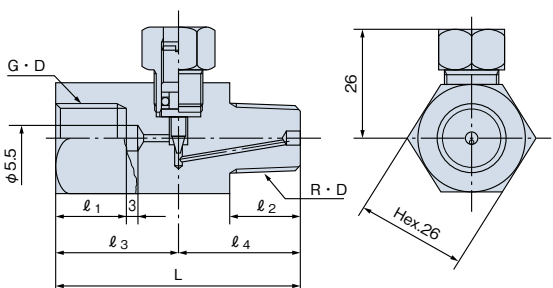

JIS油圧図記号

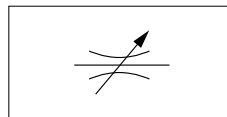

形式表

形式	G・D	R・D	ℓ ₁	ℓ ₂	ℓ ₃	ℓ ₄	L	質量 (g)	締付トルク	
SAD-2T	SAD-5T	G1/4	R1/4	14	14	26	26	52	210	40N・m
SAD-3T	SAD-6T	G3/8	R3/8	16	16	28	28	56	220	50N・m

仕様

最高使用圧力 35MPa	耐圧 63MPa
-----------------	-------------